

Fiche technique | Référence: 222-413

Borne de raccordement avec levier; Pour tous types de conducteurs; max. 4 mm²; 3 conducteurs; Boîtier gris; Température ambiante max. 40 °C; 2,50 mm²; gris

<https://www.wago.com/222-413>



Couleur: ■ gris

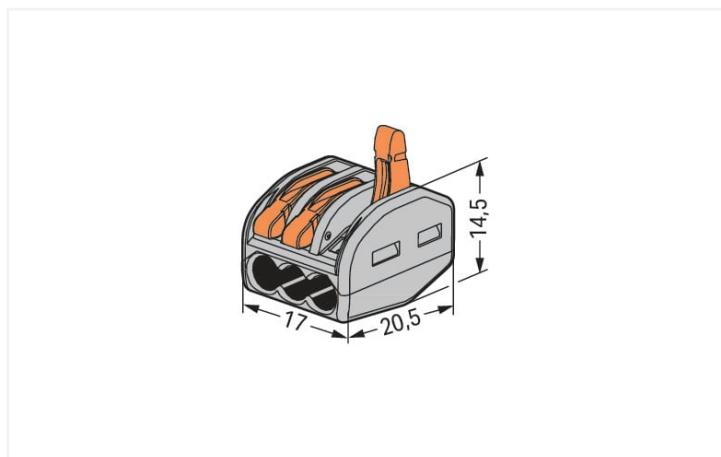

Dimensions en mm

Notes

Remarque de sécurité

dans des réseaux mis à la terre

Données électriques

Données de référence selon	EN 60664		
Overvoltage category	III	III	II
Pollution degree	3	2	2
Tension de référence	-	-	400 V
Tension assignée de tenue aux chocs	-	-	4 kV
Courant de référence	-	-	32 A

Données de raccordement

Nombre total des points de connexion	3
Nombre total des potentiels	1

Connection 1

Technique de connexion	CAGE CLAMP®
Type d'actionnement	Levier
Matière plastique conducteur raccordable	Cuivre aluminium
Conducteur rigide	0,08 ... 2,5 mm ² / 28 ... 12 AWG
conducteurs semi-rigides	0,08 ... 2,5 mm ² / 28 ... 12 AWG
Conducteur souple	0,08 ... 4 mm ² / 28 ... 12 AWG
Longueur de dénudage	9 ... 10 mm / 0.35 ... 0.39 inch
Sens du câblage	Câblage latéral

Données géométriques

Largeur	17 mm / 0.669 inch
Hauteur	14,5 mm / 0.571 inch
Profondeur	20,5 mm / 0.807 inch

Données du matériau

Note (material data)	Information on material specifications can be found here
Couleur	gris
Classe d'inflammabilité selon UL94	V0
Charge calorifique	0,088 MJ
Couleur de l'élément de manipulation	orange
Poids	4,3 g

Conditions d'environnement

Température ambiante (fonctionnement)	+40 °C
Température d'utilisation continue	85 °C

Données commerciales

Product Group	7 (Technique d'installation)
eCl@ss 10.0	27-14-11-04
eCl@ss 9.0	27-14-11-04
ETIM 8.0	EC000446
ETIM 7.0	EC000446
Unité d'emb. (SUE)	500 (50) pce(s)
Type d'emballage	Carton
Pays d'origine	DE
GTIN	4017332955676
Numéro du tarif douanier	85369010000

Conformité environnementale du produit

RoHS Compliance Status	Compliant, No Exemption
------------------------	-------------------------

Autorisations / certificats

Homologations générales



Approbation	Norme	Nom du certificat
ENEC 15 UL International Demko A/S	EN 60998	ENEC-01360
UL_Listed_64KA UL International Germany GmbH	UL 467	E201573
UL UL International Germany GmbH	UL 486C	E69654

Déclarations de conformité et de fabricant

Approbation	Norme	Nom du certificat
EU-Declaration of Conformity WAGO GmbH & Co. KG	-	-
UK-Declaration of Conformity WAGO GmbH & Co. KG	-	-

Homologations pour le secteur marine



Approbation	Norme	Nom du certificat
ABS American Bureau of Shipping	-	18-HG1755093-PDA
DNV GL Det Norske Veritas, Germanischer Lloyd	EN 60998	TAE000015T
LR Lloyds Register	EN 60998	LR22207029TA

Téléchargements

Conformité environnementale du produit



Recherche de conformité

Environmental Product
Compliance 222-413



Documentation

Texte complémentaire

222-413	19.02.2019	xml 3.37 KB	
222-413	23.01.2019	docx 15.39 KB	

Données CAD/CAE

Données CAD

2D/3D Models 222-413



Données CAE

EPLAN Data Portal
222-413



WSCAD Universe
222-413



ZUKEN Portal 222-413



1 Produits correspondants

1.1 Accessoires en option

1.1.1 Adaptateur de montage

1.1.1.1 Matériel de montage



Réf: 222-500

Adaptateur de fixation; Série 222; pour
montage sur rail 35/montage par vis; oran-
ge

Indications de manipulation

Raccorder le conducteur

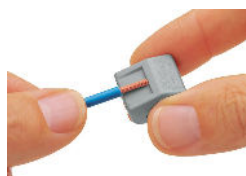

Dénuder le conducteur 9 ... 10 mm.

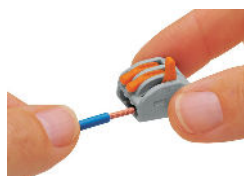

Raccordement du conducteur : ouvrir le
point de connexion à l'aide du levier de
manipulation et introduire le conducteur.

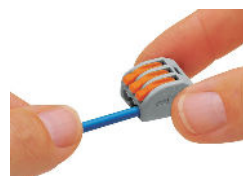

Remettre le levier dans sa position de
repos.

Tester



Tester avec Profi-LED+ (206-806)

Application

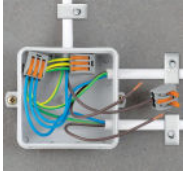

Câblage des conducteurs souples dans des boîtes d'installation.



Montage individuel de systèmes d'éclairage basse tension

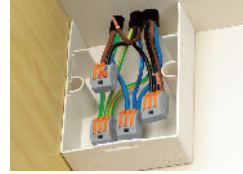

Des éléments précablés comme par exemple dans les caravanes.



Connexion des luminaires avec câble flexible



Bornes pour boîtes de dérivation compactes

Elles peuvent connecter jusqu'à 5 conducteurs souples dénudés de section de 0,08 ... 4 mm², des conducteurs rigides ou semi-rigides jusqu'à 2,5 mm² – sans outil !

On procède ainsi :

Soulever le levier orange jusqu'à encliquetage pour ouvrir et maintenir en position ouverte le point de connexion. Une fois le conducteur introduit, rabaisser le levier jusqu'à ce qu'il reprenne sa position initiale et qu'il ne fasse plus qu'un avec le boîtier de serrage.

La sécurité :

Grâce au blocage des leviers de manipulation qui s'intègrent parfaitement dans la borne une fois fermés, aucun risque de manipulation involontaire même lors de l'utilisation des bornes dans un espace réduit. La sécurité d'application supplémentaire pour tous les types de conducteurs (rigides, semi-rigides, souples) est confirmée par les approbations telles que ENEC, UL.

Le sigle ENEC est un sigle de sécurité à l'échelle européenne pour les produits électriques. Les produits marqués ENEC sont conformes aux normes de sécurité européennes Les normes EN et le sigle VDE sont sous-jacents à l'attribution du sigle ENEC.

Alors que le sigle VDE n'est reconnu qu'en Allemagne, le sigle ENEC est reconnu à l'échelle européenne dans plus de 20 pays.