

Mosaic™ Plaques de finition

Références : 0 788 01L/02L/03L/04L/06L/08L/10L/11L/14L/15L/16L/18L/22L/23L/25L/28L/30L/32L/36L/37L/38L/54L/56L/64L/66L
0 793 01L/02L/03L/04L/06L/08L/10L/11L/14L/15L/16L/18L/22L/23L/25L/28L/30L/32L/36L/37L/38L/54L/64L
0 790 42L/44L/46L/54L/56L/58L/62L/76L/77L - 0 994 84 - 0 788 50L/52L/62L/53L/63L - 0 791 57L

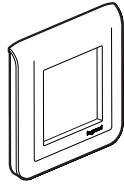

0 788 02L
0 793 02L
0 790 42L

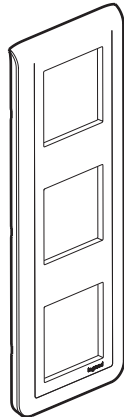

0 788 23L
0 793 23L

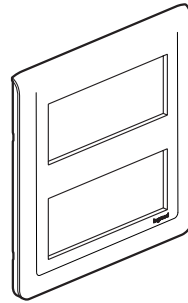

0 788 30L
0 793 30L

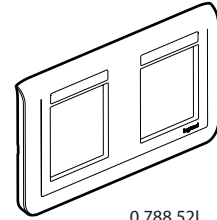

0 788 52L
Porte-étiquette

1. USAGE

Plaques de finition pour l'habillage de mécanismes de 1 à 2 x 10 modules. Et plaques de finition avec porte-étiquette intégré pour l'habillage de mécanismes de 2 à 3 x 2 modules.

2. GAMME

	Blanc	Alu	Noir mat
1 module étroit	0 788 01L	0 793 01L	-
2 modules	0 788 02L	0 793 02L	0 790 42L
3 modules	0 788 03L	0 793 03L	-
1poste / 1 module	0 788 11L	0 793 11L	-
4 modules Horizontal	0 788 14L	0 793 14L	0 790 54L 0 994 84
5 modules Horizontal	0 788 15L	0 793 15L	-
5 modules Vertical	0 788 25L	0 793 25L	-
6 modules Horizontal	0 788 16L	0 793 16L	0 790 56L
8 modules Horizontal	0 788 18L	0 793 18L	0 790 58L
10 modules Horizontal	0 788 10L	0 793 10L	-
2 x 2 modules Horizontal	0 788 04L	0 793 04L	0 790 44L
2 x 2 modules Vertical	0 788 22L	0 793 22L	0 790 62L
3 x 2 modules Horizontal	0 788 06L	0 793 06L	0 790 46L
3 x 2 modules Vertical	0 788 23L	0 793 23L	-
4 x 2 modules Horizontal	0 788 08L	0 793 08L	-
2 x 5 modules	0 788 30L	0 793 30L	-
2 x 6 modules	0 788 36L	0 793 36L	0 790 76L
2 x 8 modules	0 788 37L	0 793 37L	0 790 77L
2 x 10 modules	0 788 28L	0 793 28L	-
2 x 3 x 2 modules	0 788 32L	0 793 32L	-
2 x 2 x 2 modules	0 788 38L	0 793 38L	-
Plaques entraxes 57 mm	Blanc	Alu	Noir mat
2 x 2 modules - Vertical	0 788 54L	0 793 54L	-
2 x 2 modules - Horizontal	0 788 64L	0 793 64L	-
3 x 2 modules - Vertical	0 788 56L	-	-
3 x 2 modules - Horizontal	0 788 66L	-	-

2. GAMME (suite)

Plaques avec porte-étiquette intégré - Blanc

2 modules	0 788 50 L
2 x 2 modules horizontal	0 788 52 L
2 x 2 modules vertical	0 788 62L
3 x 2 modules horizontal	0 788 53L
3 x 2 modules vertical	0 788 63L

3. DIMENSIONS (mm)

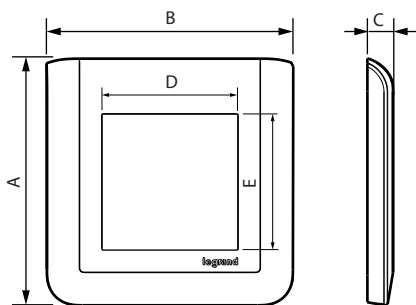

Références	A	B	C	D	E
0 788 01L - 0 793 01L	82	40	8,5	23	45,5
0 788 02L - 0 793 02L - 0 790 42L 0 788 50L	82	82	8,5	45,5	45,5
0 788 03L - 0 793 03L	82	123	8,5	68	45,5
0 788 10L - 0 793 10L	82	295	8,5	226,5	45,5
0 788 11L	82	82	8,5	23	45,5
0 788 14L - 0 793 14L - 0 790 54L 0 994 84	82	153	8,5	91	45,5
0 788 15L - 0 793 15L	82	153	8,5	113,5	45,5
0 788 16L - 0 793 16L - 0 790 56L	82	224	8,5	136	45,5
0 788 18L - 0 793 18L - 0 790 58L	82	224	8,5	181	45,5
0 788 04L - 0 793 04L - 0 790 44L 0 788 52L	82	153	8,5	45,5	45,5
0 788 06L - 0 793 06L - 0 790 46L 0 788 53L	82	224	8,5	45,5	45,5
0 788 08L - 0 793 08L	82	295	8,5	45,5	45,5
0 788 22L - 0 790 22L - 0 790 62L 0 788 62L	153	82	8,5	45,5	45,5
0 788 23L - 0 790 23L - 0 788 63L	224	82	8,5	45,5	45,5
0 788 25L - 0 793 25L	153	82	8,5	45,5	113,5
0 788 28L - 0 793 28L	166	318	8,5	226,5	45,5
0 788 30L - 0 790 30L	166	166	9	113,5	45,5
0 788 36L - 0 793 36L - 0 790 76L	166	237	9	136,5	45,5
0 788 37L - 0 793 37L - 0 790 77L	166	237	9	182	45,5
0 788 32L - 0 793 32L	166	237	9	45,5	45,5
0 788 38L - 0 793 38L	166	166	9	45,5	45,5
0 788 54L - 0 793 54L	139	82	8,5	45,5	45,5
0 788 56L	196	82	8,5	45,5	45,5
0 788 64L - 0 793 64L	82	139	8,5	45,5	45,5
0 788 66L	82	196	8,5	45,5	45,5

4. CARACTÉRISTIQUES TECHNIQUES

■ 4.1 Caractéristiques mécaniques

Essais aux chocs : IK 04

■ 4.2 Caractéristiques matières

Sans halogène

Résistant aux UV

Matière plaques : ABS couleur Blanc (RAL 9003) aspect polyglass

ABS peint couleur Aluminium verni pailleté

ABS peint couleur Noir mat (RAL 9017) aspect satiné

Matière sous-plaques : PC

Autoextinguibilité : + 650° C / 30 s

■ 4.3 Caractéristiques climatiques

Température de stockage : - 10° C à + 70° C

Température d'utilisation : - 5° C à + 50° C

5. ENTRETIEN

Nettoyage superficiel au chiffon.

Ne pas utiliser : acétone, dégraissant, trichloréthylène.

Attention : Pour l'utilisation de produits d'entretien spécifiques autres, un essai préalable est nécessaire.

6. UTILISATION PARTICULIERE

Aucune peinture ne doit être appliquée sur les plaques.

7. ACCESSOIRES

Pour les plaques 4, 6 et 10 modules, utiliser les obturateurs de plaques :

Plaques	Références Obturateurs
4 modules	0 791 04
6 modules	0 791 06
10 modules	0 791 10

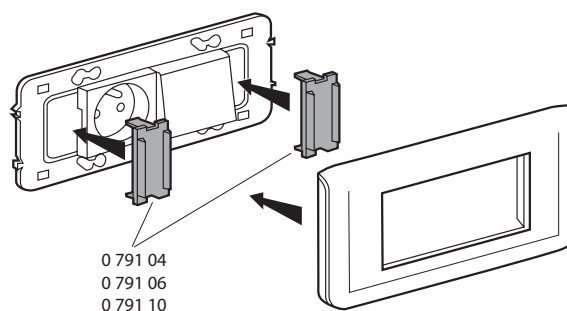

Pour les plaques avec porte-étiquette intégré, accessoire ref. 0 791 57L :

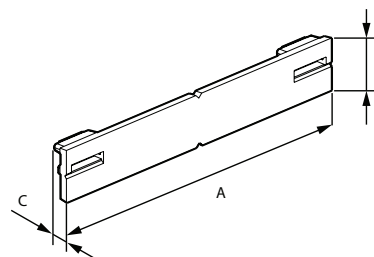

A	B	C
45,3	7	3